



befame

Rio

Zamknij oczy i usiądź. Czy nie masz wrażenia, że znajdujesz się na miękkiej i delikatnej chmurce? Tak najczęściej o sofie Rio mówią jej właściciele. Wrażenie przyjemnego „zapadania się” uzyskaliśmy dzięki połączeniu dwóch specjalnych pianek wysokoelastycznych oraz puchu silikonowego, dającego te same doznania co naturalne pierze, ale przyjaznego alergikom i odpornego na odkształcenia zwane często „wysiedzeniami”. Dodatkowo Rio to model modułowy, dający szerokie możliwości zaprojektowania mebla idealnie dopasowanego do potrzeb Twojej rodziny – o odpowiedniej wielkości i kształcie. Może być sofą, narożnikiem lub olbrzymią kanapą w kształcie litery U. Gwarantujemy, że w każdej z tych form będzie ulubionym miejscem spędzania czasu.

Narożniki

Dostępne w wersji lewej lub prawej. Poniższe sety w układzie lewym.

RIO SET 2

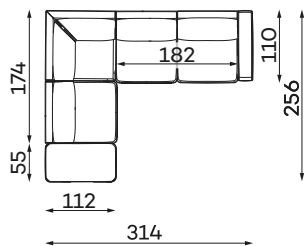

BOK WĄSKI
304 x 256 x 88 cm
BOK SZEROKI
314 x 256 x 88 cm

RIO SET 3

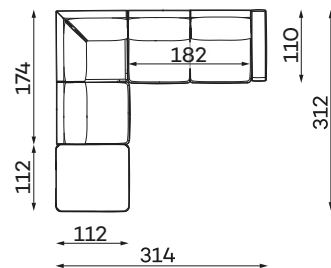

BOK WĄSKI
304 x 312 x 88 cm
BOK SZEROKI
314 x 312 x 88 cm

RIO SET 4

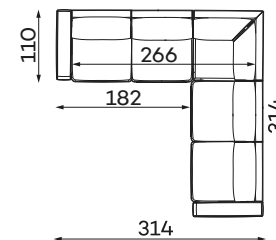

BOK WĄSKI
304 x 304 x 88 cm
BOK SZEROKI
314 x 314 x 88 cm

RIO SET 5

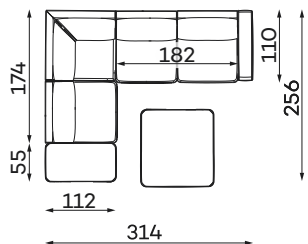

BOK WĄSKI
304 x 256 x 88 cm
BOK SZEROKI
314 x 256 x 88 cm

RIO SET 6

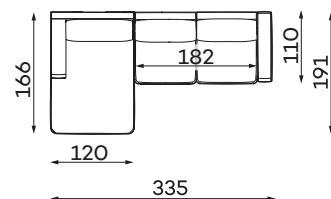

BOK WĄSKI
317 x 191 x 88 cm
BOK SZEROKI
335 x 191 x 88 cm

RIO SET 7

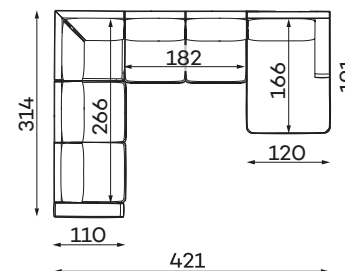

BOK WĄSKI
413 x 304 x 88 cm
BOK SZEROKI
421 x 314 x 88 cm

RIO SET 9

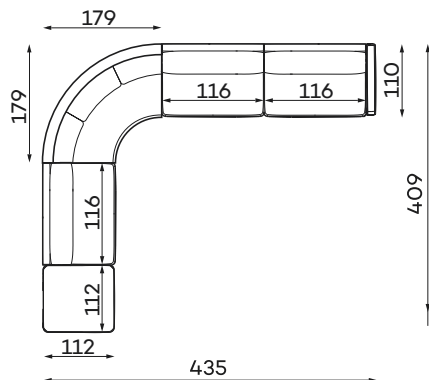

BOK WĄSKI
425 x 409 x 88 cm
BOK SZEROKI
435 x 409 x 88 cm

RIO SET 10

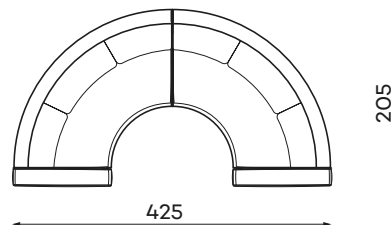

Sofy

RIO SET 1

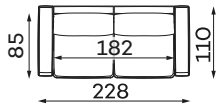

BOK WĄSKI
208 x 110 x 88 cm
BOK SZEROKI
228 x 110 x 88 cm

RIO SET 8

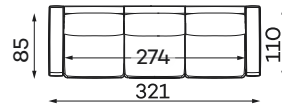

BOK WĄSKI
301 x 110 x 88 cm
BOK SZEROKI
321 x 110 x 88 cm

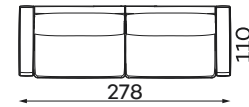

BOK WĄSKI
258 x 110 x 88 cm
BOK SZEROKI
278 x 110 x 88 cm

Moduły

Dostępne w wersji lewej lub prawej. Poniższe moduły w układzie lewym.

SIEDZ. 1-OS.

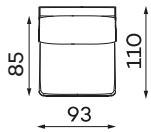

SIEDZ. 1-OS.
Z BOKIEM WĄSKIM

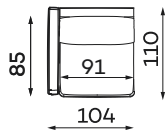

SIEDZ. 1-OS.
Z BOKIEM SZEROKIM

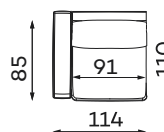

SIEDZ. 4-OS.
Z BOKIEM WĄSKIM

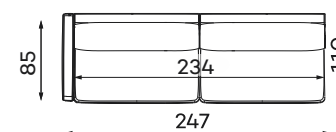

SIEDZ. 4-OS.
Z BOKIEM SZEROKIM

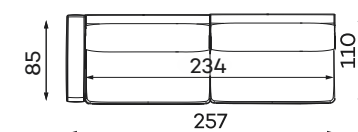

SIEDZ. 1,5-OS.

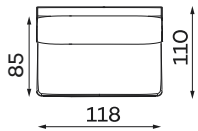

SIEDZ. 1,5-OS.
Z BOKIEM WĄSKIM

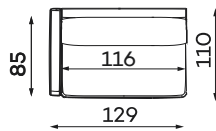

SIEDZ. 1,5-OS.
Z BOKIEM SZEROKIM

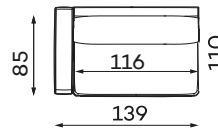

SIEDZ. 2-OS.
Z BOKIEM WĄSKIM

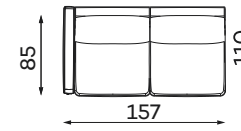

SIEDZ. 2-OS.
Z BOKIEM SZEROKIM

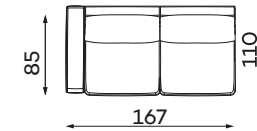

SZEZLONG M
Z BOKIEM WĄSKIM

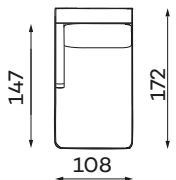

SZEZLONG M
Z BOKIEM SZEROKIM

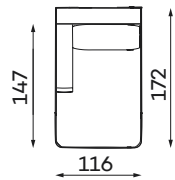

SZEZLONG L
Z BOKIEM WĄSKIM

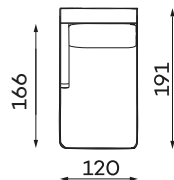

SZEZLONG L
Z BOKIEM SZEROKIM

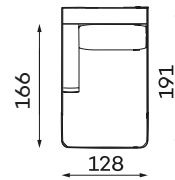

OTOMANA
85

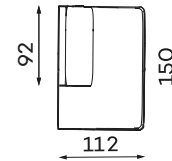

PUFA MAŁA



PUFA

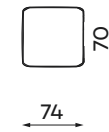

PUFA DUŻA

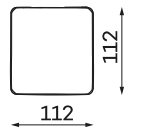

Wysokość puf: 46

ELEMENT NAROŻNY
OKRĄGŁY

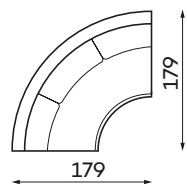

ELEMENT NAROŻNY
OKRĄGŁY DWA

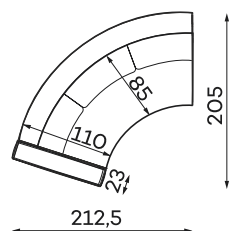

ELEMENT NAROŻNY
OKRĄGŁY S

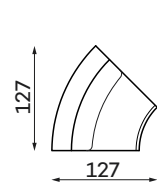

ELEMENT NAROŻNY

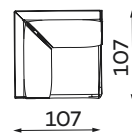

PÓŁKA

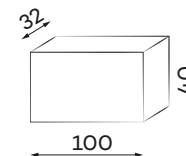

Półka wykonana z drewna dębowego olejowanego, z zamontowaną ładowarką indukcyjną oraz gniazdem 230V

Tolerancja wymiarów mebli tapicerowanych +/- 4 cm.

Pozostałe wymiary techniczne

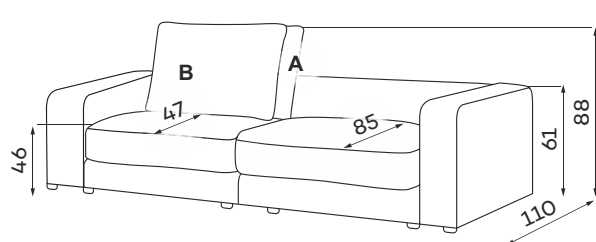

PODUSZKA A
(OPARCIOWA)

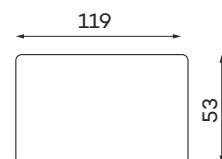

PODUSZKA B
(OZDOBNA)

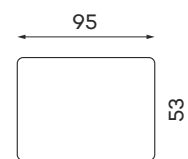

BOK WĄSKI

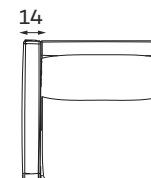

BOK SZEROKI

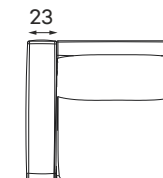

Noga B - niewidoczna

CZARNY



Co wyróżnia Rio?

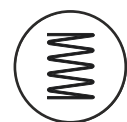

Sprawiają, że siedzisko staje się bardziej elastyczne i stanowi doskonałe podłoże dla pianki wysokoelastycznej.



Zastosowana pianka wysokoelastyczna zwiększają wytrzymałość i sprężystość siedziska zapobiegając odkształceniom.



Masz możliwość wybrania tkaniny spośród dedykowanych kolekcji, w tym tkanin łatwo czyszczących.



Perfekcyjne dopasowanie siedziska i oparcia do anatomicznego kształtu ciała ludzkiego zapewnia wyjątkowy komfort i ergonomia mebla.



Mebel ma tapicerowany tył, dzięki czemu możesz go postawić na środku salonu.



Wypełnienie tego typu wykonane jest z puchu silikonowego, zachowującego właściwości i miękkość pierza, ale eliminujące jego wady, czyli nieestetyczne "ugniatanie się" i właściwości alergizujące. To wypełnienie zapewnia najwyższy komfort użytkownika.